

Reinigung

(Auszug aus dem Merkblatt: "Reinigung & Pflege")

- Blütenpollen, feinste Sand- und Staubpartikel können normalerweise mit einfachem Wasser (aus dem Gartenschlauch oder der Gießkanne) leicht abgespült werden. So lange keine stärkere Verschmutzung vorliegt, empfehlen wir diese Art der Reinigung. Sie kostet nur wenig Mühe, kann keinerlei Schäden anrichten und genügt im Regelfall völlig aus.
- Dauerhafte Verschmutzungen lassen sich einfach mit einem nassen Mikrofaser Tuch, einem anderen fusselfreien Tuch oder einem weichen Haushaltsschwamm unter reichlicher Zugabe von Wasser und sanftem Druck entfernen.
- Zur Beseitigung hartnäckiger Verschmutzungen (wie beispielsweise fettiger Fingerabdrücke) verwenden sie lauwarmes Wasser unter Zusatz von handelsüblichem Haushaltsspülmittel.

Das sollten sie vermeiden:

- Reiben sie ihre SunForm niemals trocken ab.
- Verwenden sie keine scheuernden Reinigungsmittel.
- Glasreiniger, Lösungsmittel und Alkohol können die Oberfläche angreifen.
- Benutzen sie keinen Hochdruckreiniger.

Weitere Informationen ...

können sie sich im Downloadbereich des SunForm-Shops (www.SunForm.de/downloads) in Form von themenspezifischen Merkblättern (im pdf-Format) herunterladen.

- Aufstellung & Positionierung
- Reinigung & Pflege
- Tipps & Tricks

Warnhinweise



SunForms sind nicht als Spielzeug für Kinder unter 3 Jahren geeignet.
Das Montage-Set enthält möglicherweise verschluckbare Kleinteile - Erstickungsgefahr.

Bei grober Gewalteinwirkung (beispielsweise bei äußerst starker Verbiegung oder starken bzw. schnellen Schlägen) können die Kunststoffscheiben brechen oder splintern. Die Bruchkanten der Scheiben können scharfkantig oder spitz zulaufend ausgebildet sein und bei unbedachter Berührung, Schnitt- oder Stichverletzungen verursachen. Hierfür: geeignete Schutzkleidung (-Brille, -Handschuhe) tragen.



Inhalt

- Lieferumfang
- Allgemeine Hinweise
- Aufbauanleitung
- Aufstellung
- Reinigung
- Weitere Informationen
- Warnhinweise

Lieferumfang

- 1x Surfsegel (fluoreszierend/Farbe nach Wahl)
- 1x Surfbrett (satiniert/klar)
- 1x Welle (satiniert/blau)
- 1x Schwingstab (1,5m)
- 1x Bodenanker
- 1x Aufbauanleitung
- 1x Montage-Kit

Allgemeine Hinweise

- SunForms sind winterfest. Sie widerstehen jedoch auch dauerhaft sommerlichen Temperaturen bis 75°C.
- Die fluoreszierenden Scheiben werden in Schutzfolien geliefert. Nur bei gravierten Scheiben (mit SunForm-Logo) wird die Folie fertigungsbedingt entfernt. Ziehen sie bitte die restlichen Folien erst direkt vor dem Zusammenbau ab. Beachten sie, daß die Scheiben nach der Entfernung der Folien sehr kratzempfindlich sind. Zum Schutz gegen Kratzer können sie die Folie natürlich auch erst nach der Montage entfernen. Im montierten Zustand ist dieser Vorgang jedoch meist schwieriger.

Aufbau: Windsurfer

95.00.524.00

Zum Aufbau dieser SunForm benötigen sie:

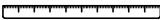
- ein feuchtes Tuch 
- ein Maßband o. Ä. 

1. Drehen sie den Clip in das Aufnahmeloch der Welle und das Röhrchen (von oben) ca. 1cm weit durch das Surfbrett.

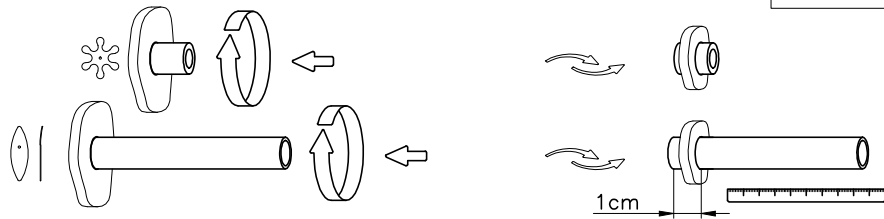

2. Befeuchten sie den Schwingstab und drehen/schieben sie den Clip mit der Welle auf ihre Position.

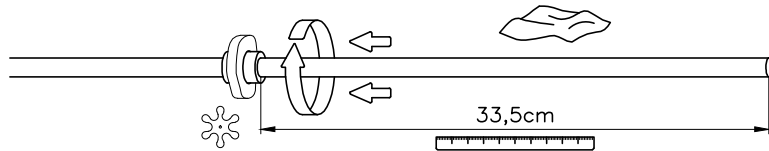

3. Befeuchten sie den Mast und drehen/schieben sie ihn in das Röhrchen mit dem Surfbrett. Der Mast und das Röhrchen müssen unten bündig abschliessen.

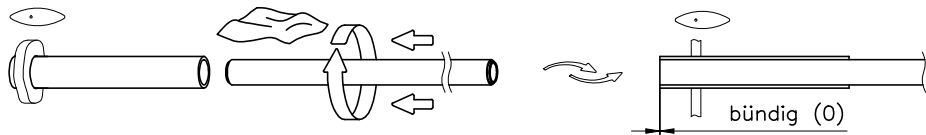

4. Biegen sie nun das Segel und führen es von oben über den Mast bis über das Röhrchen mit dem Surfbrett.

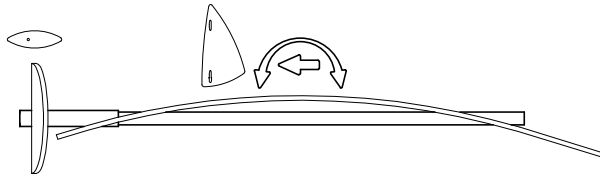

5. Führen sie die beiden Gleitringe und anschliessend den Mast (mit Surfbrett und Segel) von oben über den Schwingstab.

(hier ohne Segel dargestellt)

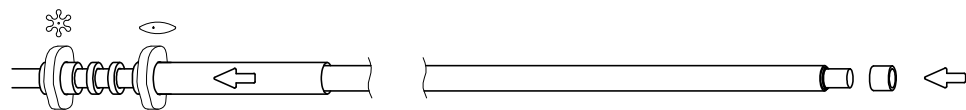

6. Schieben sie den Klemm-Clip (bündig abschliessend) auf das oben heraus stehende Ende des Schwingstabes. Lassen sie ein wenig Abstand zum Mast, damit sich dieser frei drehen kann. Wenn erforderlich, korrigieren sie die Position der Welle, auf der sich der Mast abstützt.

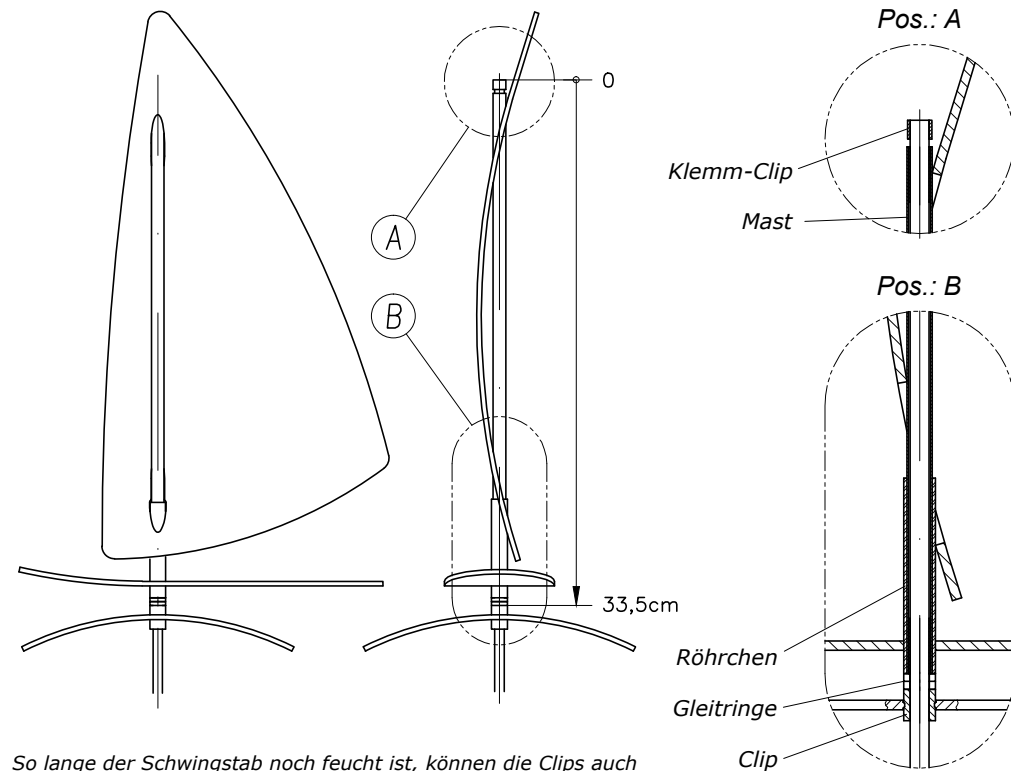
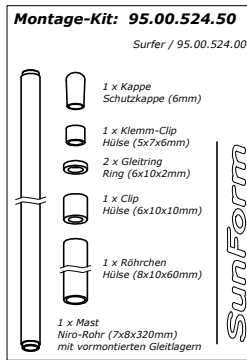

So lange der Schwingstab noch feucht ist, können die Clips auch nachträglich leicht (ggf. drehend) verschoben werden. Nach wenigen Tagen ist auch die Restfeuchtigkeit zwischen dem Schwingstab und den Clips getrocknet. Die Clips weisen dann den letztendlich bleibenden Halt auf dem Schwingstab auf.

Der Klemm-Clip sollte mit dem oberen Ende des Schwingstabes bündig abschließen. Entscheiden sie sich jedoch dafür, den Stab oben hinaus ragen zu lassen sollten sie das heraus stehende Ende des Stabes mit der Schutzkappe (im Montage-Kit enthalten) verkleiden.

Aufstellung:

Den Bodenanker stecken sie (mit der farbigen Markierung nach unten) an einer geeigneten Stelle so weit in den Boden, bis seine Oberkante nur noch geringfügig aus dem Boden herausragt und beim Rasenmähen kein Hindernis oder Verletzungsrisiko mehr darstellt.

Bei harten Böden verwenden sie hierfür einen Gummihammer.

Überlegen sie vorab, welche Neigung ihre SunForm später haben soll und richten sie den Bodenanker entsprechend aus.

Der Schwingstab kann nun mit schraubender Bewegung beliebig oft und beliebig tief in die Aufnahme des Bodenankers **gedreht**, und auf gleiche Weise auch wieder entnommen werden.

ACHTUNG:

Bodenanker dürfen nicht in steinigen oder gefrorenen Böden verwendet werden (Bruchgefahr).